

ULINE H-4896 DELUXE PLASTIC PAIL PUMP

1-800-295-5510
uline.com

TOOL NEEDED



Knife

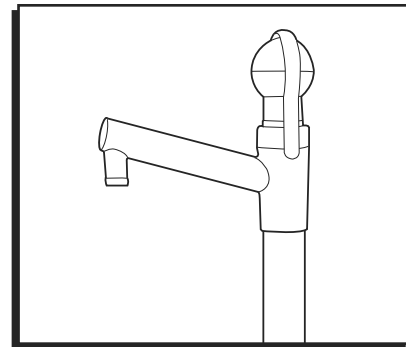

INSTRUCTIONS

SUITABLE USES

The H-4896 Deluxe Plastic Pail Pump can be used to pump acids, alkaline and chlorine-based chemical liquids, teat dips, oils, lubricants and many crop chemicals, including those that contain mild solvents.



CAUTION! Use products only as recommended. Read directions on product label before use.

1. Wear protective clothing and equipment.
2. Keep out of reach of children.
3. Always replace safety strap immediately after use of pump.
4. Follow first aid instructions on the SDS sheet for the liquid being pumped.
5. Avoid splashing of products.
6. Do not use to pump gasoline, other flammables or solvents.

ADAPTER INSTALLATION

1. Remove pail cap from the flex spout. Push flex spout up from bottom of lid. (See Figure 1)

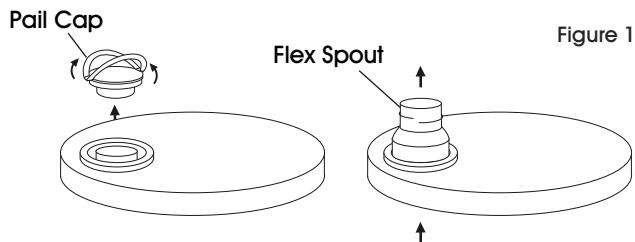

Figure 1

2. Carefully remove the flex spout with a knife, leaving the crimped-on ring attached to the lid. (See Figure 2)



Figure 2

3. Unscrew the top adapter from the bottom assembly. Remove O-ring from assembly. (See Figure 3)

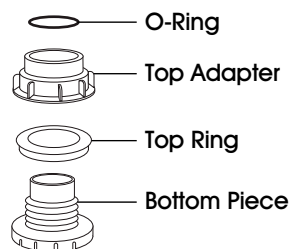

Figure 3

4. Remove the top ring from the bottom piece. Snap bottom piece in place over the crimped flex spout ring on the lid. (See Figure 4)

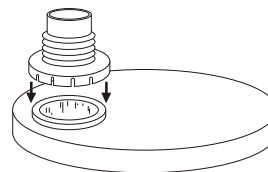

Figure 4

5. Re-install the top ring by snapping it over the bottom piece. (See Figure 5)

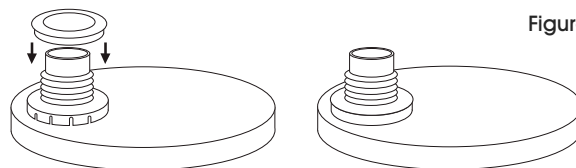

Figure 5

6. Slide the top adapter over the pump tube with the internal threads positioned toward the bottom of the tube. Slide the O-ring over the pump tube. (See Figure 6)

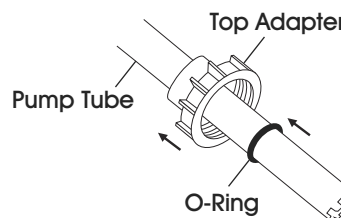

Figure 6

INSTRUCTIONS CONTINUED

- Insert the pump tube through the bottom piece on the lid. Push the pump into the container until it hits the bottom, sliding the O-ring up the tube as you go. (See Figure 7)

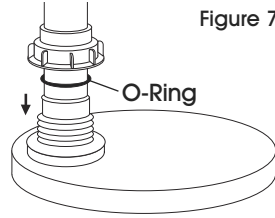

Figure 7

- Once the pump is in place, slide the O-ring down until it meets the topmost part of the bottom piece, then tighten the top adapter onto the bottom piece.

USING THE PUMP

For best results, your pumping method will need to vary for the quantity of liquid required and for the viscosity of liquid being pumped.

With more viscous liquids, slow and steady strokes are the best. If you require an exact amount of liquid, use shorter strokes as you near the quantity of liquid required.

The outlet nozzle swivels and can be turned up to prevent any dripping, especially when pumping viscous liquids.



WARNING! Never use the pump when the outlet nozzle is pointing up.

UNLOCKING THE SAFETY STRAP

Place a hand across the breadth of the safety strap and squeeze. (See Figure 8)

This action will raise the locking spigot and allow the safety strap to fold down.



NOTE: Always replace the safety strap after using the pump.

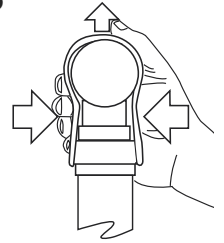

Figure 8

REMOVAL AND CLEANING

- Remove the pump and hold the outlet nozzle over a container or bucket and tip slowly backward and forward until the flow stops.
- When the pump has been used to pump water-soluble liquids, rinse the pump by standing it in a bucket of water and pump until empty.



WARNING! Respect the toxicity of any chemical being pumped. Read the product label for advice on necessary eye, skin and inhalation protection and protective clothing. Remember, the pump will have a quantity of chemical contained inside it when it is removed.

PARTS

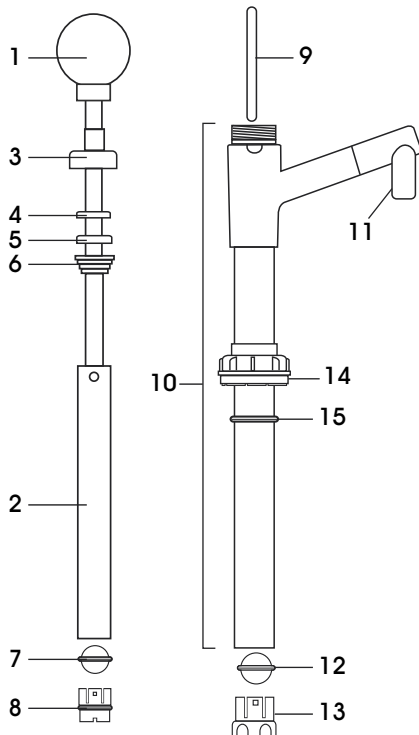

#	DESCRIPTION	ULINE PART NO.	MFG. PART NO.
1	Ball Handle	-----	HW
2	Plunger	-----	-----
3	Pumphead Cap	-----	Y0366
	Seal Pack, Includes: 4, 5	H-1553-SEAL	SP_LDPE
4	Pumphead Scraper Seal	-----	Y0376
5	Pumphead Seal	-----	Y0375
6	Pumphead Seal Holder	-----	Y0362
	Plunger Valve, Includes: 7, 8	H-1553-PLUNG	VP
7	Plunger Valve Flap	-----	Y0358
8	Plunger Valve Holder	-----	Y0360
9	Safety Strap (White)	-----	Y0353
10	Pump Body 200/55PP	-----	-----
11	Outlet Nozzle	-----	Y3037
	Foot Valve, Includes: 12, 13	H-1553-VALVE	VF
12	Foot Valve Flap	-----	Y0359
13	Foot Valve Holder	-----	Y0361
14	2 5/8" Pail Adapter	H-4896-ADAPT	PSA
15	O-Ring	-----	-----
	70mm Cap Adapter (Not Shown)	H-4896-CAPAD	C69

ULINE

1-800-295-5510

uline.com

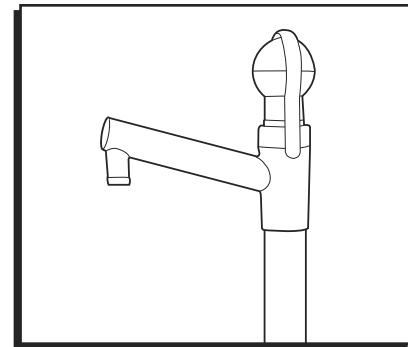
BOMBA DE PLÁSTICO DE ALTA CALIDAD PARA CUBETAS800-295-5510
uline.mx**HERRAMIENTA NECESARIA**

Navaja

INSTRUCCIONES**USOS ADECUADOS**

La Bomba de Plástico de Alta Calidad para Cubetas H-4896 se puede utilizar para bombear ácidos, químicos líquidos con base alcalina o de cloro, sellador para pezones de ganado, aceites, lubricantes y muchos químicos de cultivo, incluyendo aquellos que contienen solventes suaves.



¡PRECAUCIÓN! Use los productos únicamente tal y como se recomienda. Lea las indicaciones de la etiqueta del producto antes de usarlo.

1. Use ropa y equipo de protección.
2. Mantenga el artículo fuera del alcance los niños.
3. Siempre vuelva a colocar la correa de seguridad inmediatamente después de usar la bomba.
4. Siga las instrucciones de primeros auxilios de la hoja SDS para el líquido bombeado.
5. Evite que los productos salpiquen.
6. No utilice la bomba para bombear gasolina, otros líquidos inflamables o solventes.

INSTALE EL ADAPTADOR

1. Retire la tapa de la cubeta de la boquilla flexible. Jale la boquilla flexible desde adentro de la tapa. (Vea Diagrama 1)

Tapa de la Cubeta



Diagrama 1

2. Retire cuidadosamente la boquilla flexible con una navaja, dejando el anillo prensado unido a la tapa. (Vea Diagrama 2)

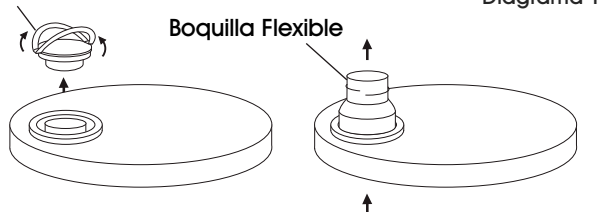

Diagrama 2

3. Desenrosque el adaptador superior del ensamble inferior. Retira el Anillo O del ensamble. (Vea Diagrama 3)

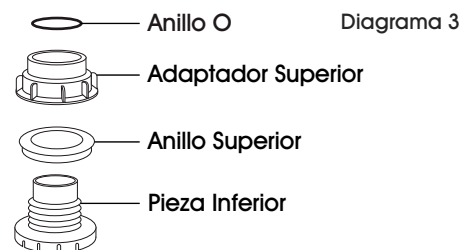

4. Retire el anillo superior de la pieza inferior. Coloque en su lugar a través del anillo de rosca de la boquilla flexible del contenedor. (Vea Diagrama 4)



Diagrama 4

5. Instale de nuevo el anillo superior colocándolo a través de la pieza inferior. (Vea Diagrama 5)

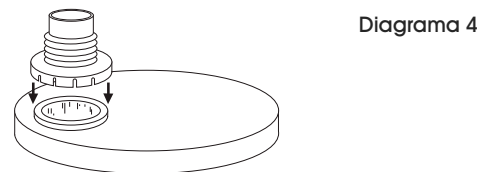

Diagrama 5

6. Deslice el adaptador superior encima del tubo de la bomba con las roscas internas posicionadas hacia la parte inferior del tubo. Deslice el Anillo O por el tubo de la bomba. (Vea Diagrama 6)

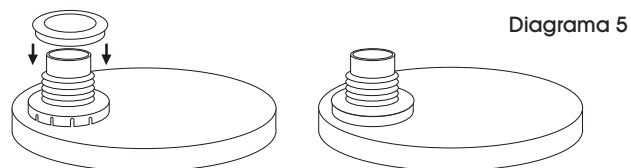

Diagrama 6

CONTINUACIÓN DE INSTRUCCIONES

7. Inserte el tubo de la bomba en la pieza inferior en la tapa. Empuje la bomba en el contenedor hasta que toque el fondo, deslizando el Anillo O hacia arriba del tubo mientras lo hace. (Vea Diagrama 7)

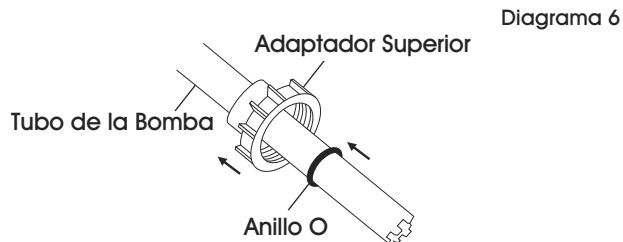
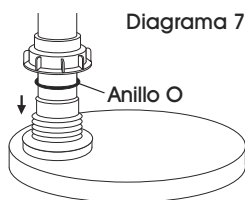

8. Una vez que la bomba esté colocada, deslice en Anillo O hacia abajo hasta que toque la parte superior de la pieza inferior, luego apriete el adaptador superior a la pieza inferior.

DESBLOQUEAR LA CORREA DE SEGURIDAD

Coloque la mano a lo largo del ancho de la correa de seguridad y apriete. (Vea Diagrama 8)

Esta acción levantará la boquilla de bloqueo y permitirá que la correa de seguridad se pliegue hacia abajo.



Diagrama 8

NOTA: Vuelva a colocar la correa de seguridad siempre después de usar la bomba.

USO DE LA BOMBA

Para obtener los mejores resultados, su método de bombeo deberá variar en función de la cantidad de líquido requerido y de la viscosidad del líquido bombeado.

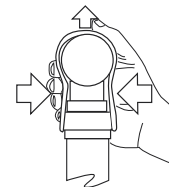
En el caso de los líquidos más viscosos, la mejor opción son bombeos lentos y constantes. Si requiere una cantidad de líquido exacta, realice bombeos más cortos conforme se acerque a la cantidad de líquido que necesita.

La boquilla de salida gira y se puede orientar hacia arriba para evitar que gotee, especialmente al bombear líquidos viscosos.

ALTO ¡ADVERTENCIA! Jamás use la bomba cuando la boquilla de salida esté orientada hacia arriba.

DESMONTAJE Y LIMPIEZA

1. Desmonte la bomba y sostenga la boquilla de salida sobre un contenedor o cubo e inclínala ligeramente hacia atrás hasta que se detenga el flujo.
2. Cuando se haya utilizado la bomba para bombear líquidos solubles en agua, limpie la bomba poniéndola de pie en una cubeta de agua y bombeando hasta que se vacíe.

ALTO ¡ADVERTENCIA! Respete la toxicidad de cualquier químico bombeado. Lea la etiqueta del producto para obtener indicaciones acerca de la protección necesaria para los ojos, la piel y la inhalación, así como sobre la ropa de protección. Recuerde que, al desmontarla, la bomba contendrá una cantidad del químico.

PARTES

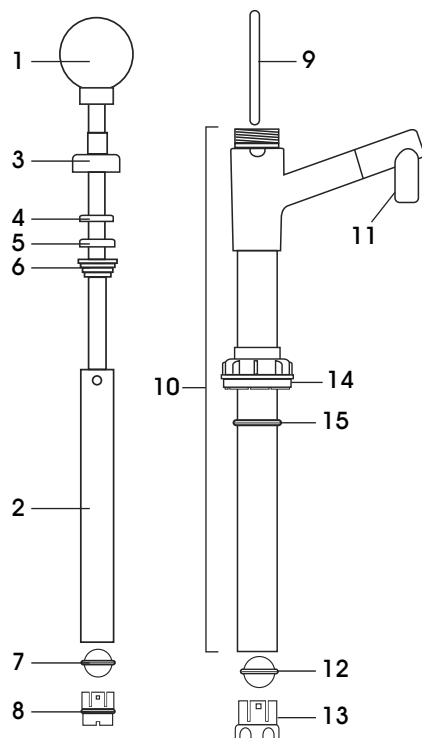

#	DESCRIPCIÓN	NO. DE PARTE DE ULINE	NO. DE PARTE DEL FABRICANTE
1	Asa de Bola	-----	HW
2	Émbolo	-----	-----
3	Tapa del Cabezal de la Bomba	-----	Y0366
	Paquete de Sellado, Incluye: 4, 5	H-1553-SEAL	SP_LDPE
4	Sello del Raspador del Cabezal de la Bomba	-----	Y0376
5	Sello del Cabezal de la Bomba	-----	Y0375
6	Soporte del Sello del Cabezal de la Bomba	-----	Y0362
	Válvula del Émbolo, Incluye: 7, 8	H-1553-PLUNG	VP
7	Solapa de la Válvula del Émbolo	-----	Y0358
8	Soporte de la Válvula del Émbolo	-----	Y0360
9	Correa de Seguridad (Blanco)	-----	Y0353
10	Cuerpo de la Bomba 200/55PP	-----	-----
11	Boquilla de Salida	-----	Y3037
	Válvula del Pie, Incluye: 12, 13	H-1553-VALVE	VF
12	Solapa de la Válvula del Pie	-----	Y0359
13	Soporte de la Válvula del Pie	-----	Y0361
14	Adaptador de Cubeta de 6.7 cm (2 5/8")	H-4896-ADAPT	PSA
15	Anillo O	-----	-----
	Adaptador de Tapa de 70 mm (No se muestra)	H-4896-CAPAD	C69

ULINE

800-295-5510

uline.mx

ULINE H-4896

POMPE À SEAU EN PLASTIQUE DE LUXE

1-800-295-5510
uline.ca

OUTIL COMPRIS



Couteau

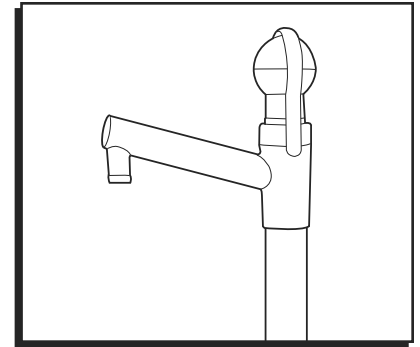

INSTRUCTIONS

UTILISATIONS APPROPRIÉES

La pompe à seau en plastique de luxe, H-4896, peut être utilisée pour pomper des produits chimiques à base d'acide, d'alcalin et de chlore, des solutions de trempage, des huiles, des lubrifiants et de nombreux produits chimiques agricoles, y compris ceux qui contiennent des solvants doux.

! **MISE EN GARDE!** Utilisez les produits tel que conseillé. Lisez le mode d'emploi figurant sur l'étiquette du produit avant de l'utiliser.

1. Porter l'équipement et les vêtements de protection appropriés.
2. Tenir hors de la portée des enfants.
3. Toujours replacer la sangle de sécurité immédiatement après l'utilisation de la pompe.
4. Suivre les instructions de premiers soins figurant sur la FS relative au liquide à pomper.
5. Éviter toute éclaboussure de produits.
6. Ne pas utiliser pour pomper de l'essence, des solvants ou d'autres produits inflammables.

INSTALLATION DE L'ADAPTATEUR

1. Retirez le capuchon du bec verseur flexible. Dégagez le bec du fond du couvercle en le tirant vers le haut. (Voir Figure 1)

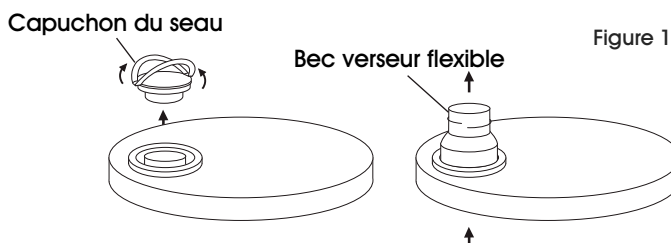

2. Retirez délicatement le bec verseur flexible à l'aide d'un couteau, en prenant soin de laisser la bague de sertissage attachée au couvercle. (Voir Figure 2)



3. Dévissez l'adaptateur de la partie inférieure. Retirez le joint torique de l'ensemble. (Voir Figure 3)

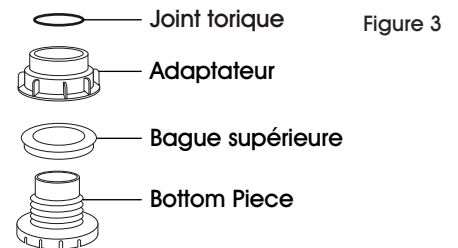

4. Séparez la partie supérieure de la bague de sa partie inférieure. Enclenchez-la avec la bague sertie du bec flexible du conteneur. (Voir Figure 4)

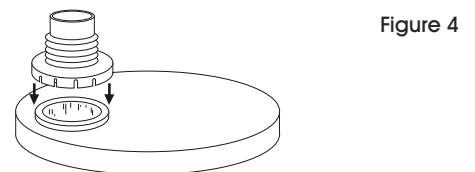

5. Remettre la bague supérieure de façon à ce qu'elle s'enclenche sur la partie inférieure. (Voir Figure 5)

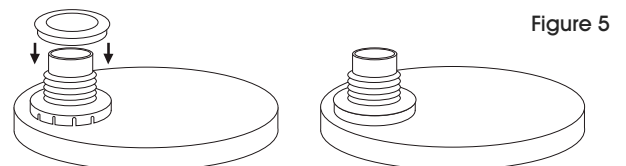

6. Glissez l'adaptateur sur la tige de pompe en prenant soin d'orienter le filetage intérieur vers le bas de la tige. Glissez le joint torique sur la tige de la pompe. (Voir Figure 6)

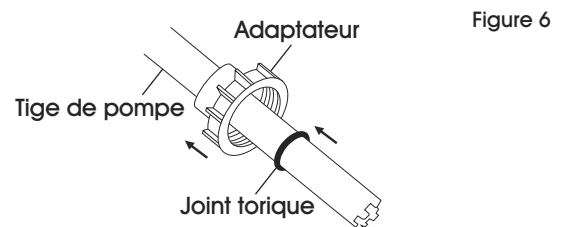

INSTRUCTIONS SUITE

7. Insérez la tige de pompe dans la partie inférieure du couvercle. Poussez la pompe à l'intérieur du conteneur jusqu'à ce qu'elle touche le fond, tout en y glissant le joint torique vers le haut. (Voir figure 7)

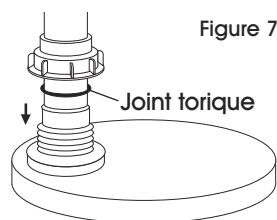

Figure 7

8. Lorsque la pompe est en place, faites glisser le joint torique vers le bas jusqu'à ce qu'il touche le haut de la partie inférieure, puis serrez l'adaptateur sur la partie inférieure.

UTILISATION DE LA POMPE

Pour un fonctionnement optimal, le procédé de pompage devra varier en fonction de la quantité de liquide requise et de la viscosité du liquide à pomper.

Il est conseillé d'effectuer des mouvements lents et réguliers pour les liquides plus visqueux. Si vous avez besoin d'une quantité exacte de liquide, effectuez des mouvements plus courts au moment d'arriver à la quantité de liquide souhaitée.

La buse de sortie pivote et peut être tournée vers le haut afin d'éviter tout écoulement, particulièrement pour le pompage de liquides visqueux.



AVERTISSEMENT! Ne jamais utiliser la pompe lorsque la buse de sortie pointe vers le haut.

LIBÉRER LA SANGLE DE SÉCURITÉ

Couvrez la sangle de sécurité avec votre main et pressez. (Voir Figure 8)

La pression exercée soulèvera l'embout de verrouillage et libérera la sangle de sécurité.



REMARQUE : Toujours replacer la sangle de sécurité après l'utilisation de la pompe.

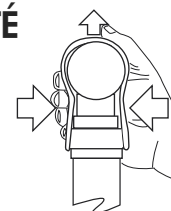

Figure 8

RETRAIT ET NETTOYAGE

- Retirez la pompe et maintenez la buse de sortie au-dessus d'un récipient ou d'un seau, puis inclinez-la tranquillement vers l'avant et vers l'arrière jusqu'à ce qu'elle cesse de couler.
- Lorsque la pompe a été utilisée pour pomper des liquides solubles dans l'eau, rincez la pompe en la tenant dans un seau d'eau et pompez jusqu'à ce qu'il soit vide.



AVERTISSEMENT! Veillez à respecter les normes en matière de toxicité de tout produit chimique à pomper. Lisez l'étiquette du produit pour connaître la façon de protéger adéquatement vos yeux et votre peau, d'éviter d'inhaler des émanations dangereuses et de vous vêtir de manière sécuritaire. N'oubliez pas, lorsque vous retirerez la pompe, elle contiendra une quantité de produits chimiques.

PIÈCES

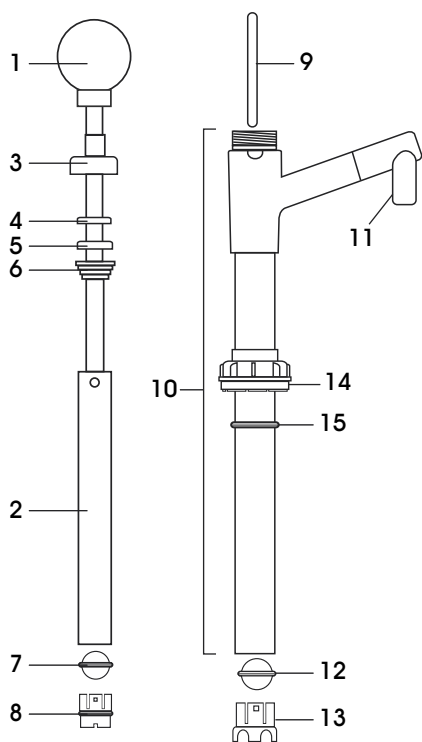

#	DESCRIPTION	RÉF. ULINE	RÉF. DU FABRICANT
1	Poignée en boule	-----	HW
2	Piston plongeur	-----	-----
3	Capuchon de la tête de pompe	-----	Y0366
	Trousse pour sceller, comprenant : 4, 5	H-1553-SEAL	SP_LDPE
4	Joint racleur de la tête de pompe	-----	Y0376
5	Joint de la tête de pompe	-----	Y0375
6	Support de joint de la tête de pompe	-----	Y0362
	Poussoir de soupape, comprenant : 7, 8	H-1553-PLUNG	VP
7	Rabat de poussoir de soupape	-----	Y0358
8	Support de poussoir de soupape	-----	Y0360
9	Sangle de sécurité (blanc)	-----	Y0353
10	Corps de la pompe 200/55PP	-----	-----
11	Buse de sortie	-----	Y3037
	Clapet de pied, comprenant : 12, 13	H-1553-VALVE	VF
12	Rabat de clapet de pied	-----	Y0359
13	Support de clapet de pied	-----	Y0361
14	Adaptateur de seau de 2 5/8 po	H-4896-ADAPT	PSA
15	Joint torique	-----	-----
	Capuchon d'adaptateur de 70 mm (non illustré)	H-4896-CAPAD	C69

ULINE

1-800-295-5510
uline.ca