

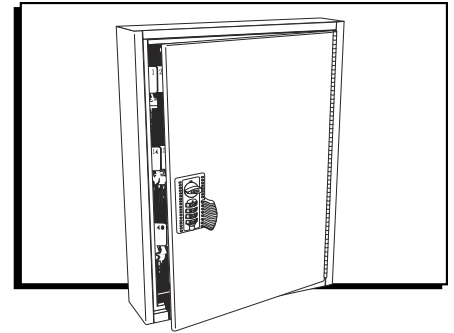



H-2931, H-5646
H-6264, H-7765

1-800-295-5510
uline.com

4 WHEEL COMBO KEY CABINET



INSTRUCTIONS

 **NOTE:** Your 4 wheel changeable combination is factory set to 0-0-0-0. To unlock this dial, enter the correct combination and turn knob clockwise.

CHANGING THE COMBINATION

1. To change the combination, unlock the key cabinet by dialing the correct combination, and turn the knob clockwise to unlock.
2. While unlocked, locate the small lever on the backside of the lock. Push up on lever and hold while setting the four dials to your new combination. (See Figure 1) Release the lever and your combination has now been changed. The old combination will not work.

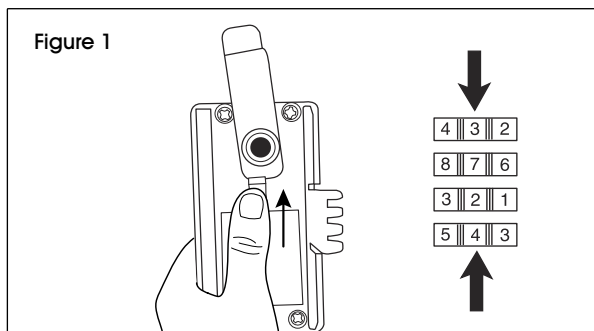

 **NOTE:** Keep new combination in a safe place.

WHAT TO DO IF THE COMBINATION IS LOST

1. The four wheel changeable combination comes with an override key and decoder pin in case the combination is ever lost. (See Figure 2)

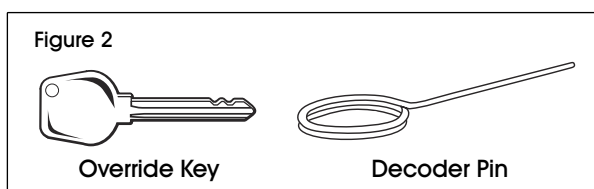

2. To use the override key, simply insert it into the keyway and turn the latch; the cabinet door will open and the lock may then be decoded. (See Figure 3)

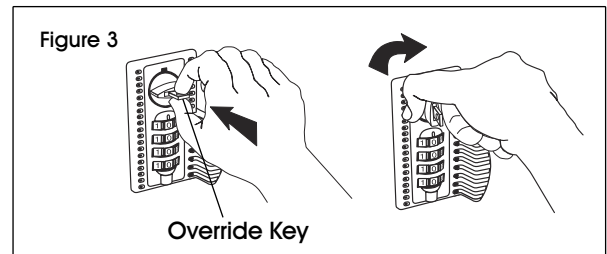

3. To decode the lock, the cabinet door must first be open. Inside the cabinet door, locate the round small opening on the underside of the lock housing. Insert the decoder pin into the opening and spin each dial in succession starting with the bottom dial. (See Figure 4)

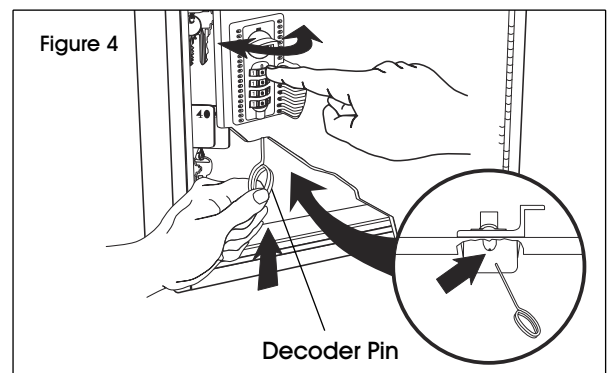

4. When you have located the correct number on the dial, the decoder pin will slip upward into an opening in the dial. The decoder pin will be fully inserted into the lock body when the correct numbers on all four dials have been reached. These four numbers are the lock's combination. You may then record the combination and keep it in a safe place or change the combination.

GABINETE PARA LLAVES DE COMBINACIÓN DE 4 DISCOS

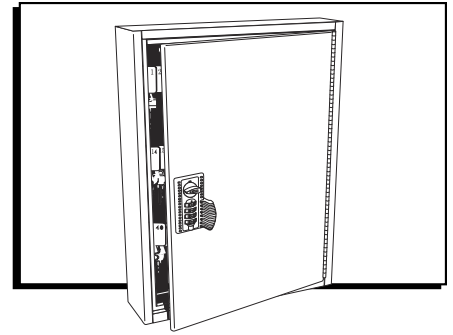

INSTRUCCIONES

 **NOTA:** Su combinación variable de 4 discos viene fijada de fábrica como 0-0-0-0. Para desbloquear este selector, introduzca la combinación correcta y gire la perilla en el sentido de las manecillas del reloj.

CAMBIAR LA COMBINACIÓN

1. Para cambiar la combinación, desbloquee el gabinete para llaves introduciendo la combinación correcta y gire la perilla en el sentido de las manecillas del reloj para desbloquear.
2. Mientras el candado está desbloqueado, localice la palanca pequeña en la parte posterior. Levante la palanca y mantenga así mientras establece la nueva combinación de los cuatro discos. (Vea Diagrama 1) Suelte la palanca y su combinación ya ha sido cambiada. La antigua combinación ya no funcionará.

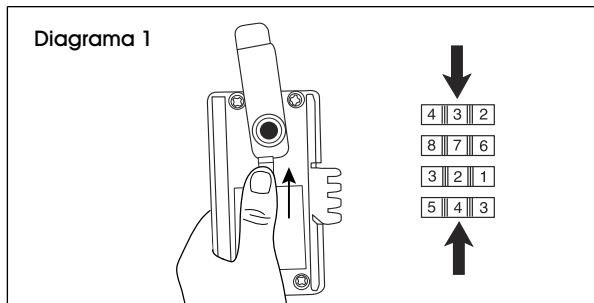

 **NOTA:** Guarde la nueva combinación en un lugar seguro.

QUÉ HACER SI SE PIERDE LA COMBINACIÓN

1. La combinación variable de cuatro discos viene con una llave de cancelación y una clavija decodificadora. Sirven en caso de que la combinación se pierda en algún momento. (Vea Diagrama 2)

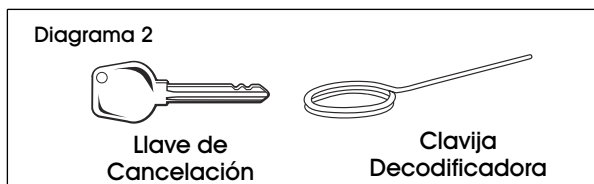

2. Para usar la llave de cancelación, simplemente inserte la llave en la cerradura y gire el pestillo; la puerta del gabinete se abrirá y la cerradura podrá decodificarse. (Vea Diagrama 3)

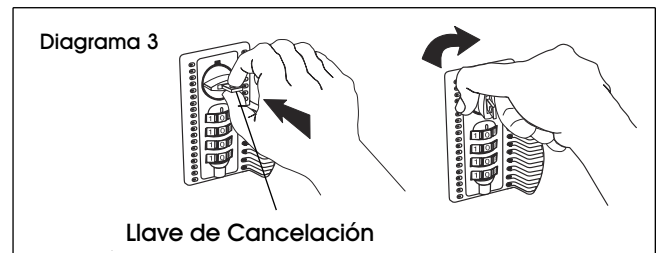

3. Para decodificar la cerradura, primero deberá abrirse la puerta del gabinete. Dentro de la puerta del gabinete, localice una abertura redonda pequeña en la parte inferior de la carcasa de la cerradura. Inserte la clavija decodificadora en la abertura y gire cada uno de los selectores por orden, comenzando por el selector inferior. (Vea Diagrama 4)

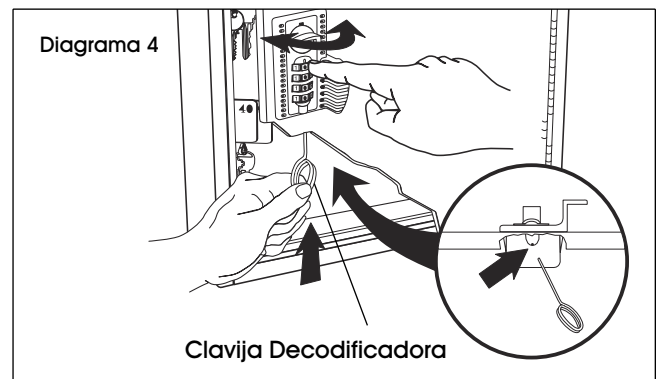

4. Cuando haya localizado el número correcto en el selector, la clavija decodificadora se deslizará hacia arriba para insertarse en una abertura en el selector. La clavija decodificadora estará completamente insertada en el cuerpo de la cerradura cuando se alcancen los números correctos en cada uno de los cuatro selectores. Estos cuatro números son la combinación de la cerradura. A continuación podrá tomar nota de la combinación y guardarla en un lugar seguro o cambiar la combinación.

ARMOIRE À CLÉS – COMBINAISON À 4 CHIFFRES

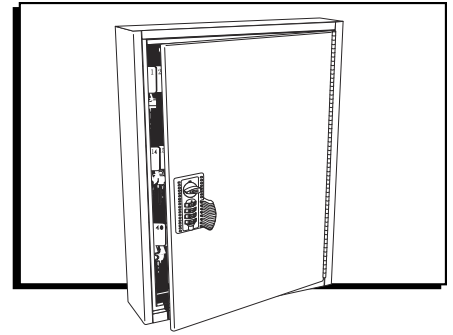

INSTRUCTIONS

REMARQUE : Votre combinaison modifiable à 4 chiffres est réglée en usine à 0-0-0-0. Pour déverrouiller ce cadran, entrez la bonne combinaison et tournez le bouton dans le sens horaire.

MODIFIER LA COMBINAISON

1. Pour modifier la combinaison, déverrouillez l'armoire à clés en composant la bonne combinaison et en tournant le bouton dans le sens horaire pour déverrouiller.
2. Lorsque déverrouillé, repérez le petit levier à l'arrière de la serrure. Pressez et maintenez le levier pendant le réglage de votre nouvelle combinaison sur les quatre cadrans. (Voir Figure 1). Relâcher le levier et votre combinaison est désormais modifiée. L'ancienne combinaison ne fonctionnera plus.

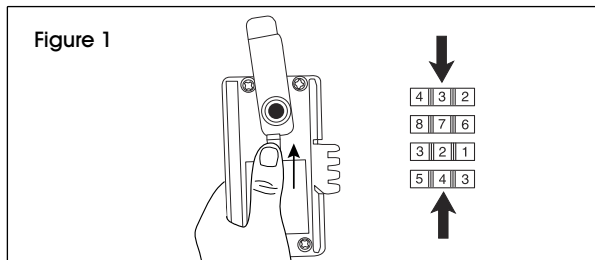

REMARQUE : Gardez la nouvelle combinaison dans un endroit sûr.

QUE FAIRE EN CAS DE PERTE DE LA COMBINAISON

1. La combinaison modifiable à quatre chiffres est fournie avec une clé de secours et une goupille de décodage en cas de perte de la combinaison. (Voir Figure 2)

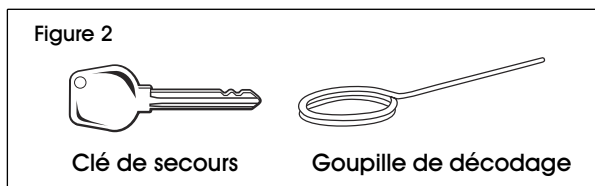

2. Pour utiliser la clé de secours, vous n'avez qu'à l'insérer dans la rainure et tourner le loquet; la porte de l'armoire s'ouvrira et la serrure peut alors être décodée. (Voir Figure 3)

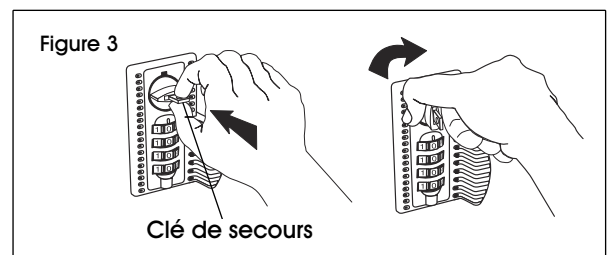

3. Pour décoder la serrure, la porte de l'armoire doit d'abord être ouverte. À l'intérieur de la porte de l'armoire, repérez la petite ouverture ronde sur la face inférieure du boîtier de serrure. Insérez la goupille de décodage dans la fente et tournez chaque cadran successivement en commençant par le cadran inférieur. (Voir Figure 4)

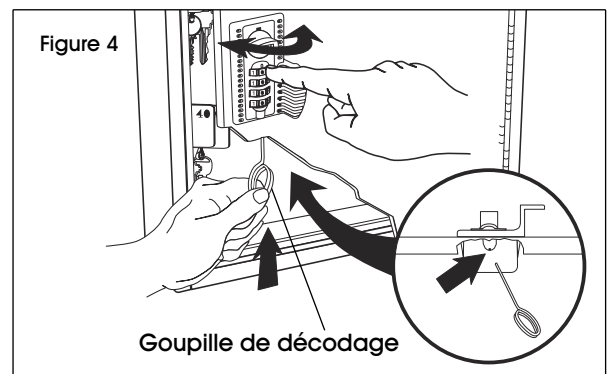

4. Lorsque vous avez trouvé le bon chiffre sur le cadran, la goupille de décodage glissera vers le haut dans une fente du cadran. La goupille de décodage sera complètement insérée dans le corps de la serrure lorsque les quatre cadrans sont définis sur les bons chiffres. Ces quatre chiffres constituent la combinaison de la serrure. Vous pouvez alors enregistrer la combinaison et la garder dans un endroit sûr, ou bien la modifier.