

ULINE H-2241 AIR FRESHENER DISPENSER

1-800-295-5510
uline.com

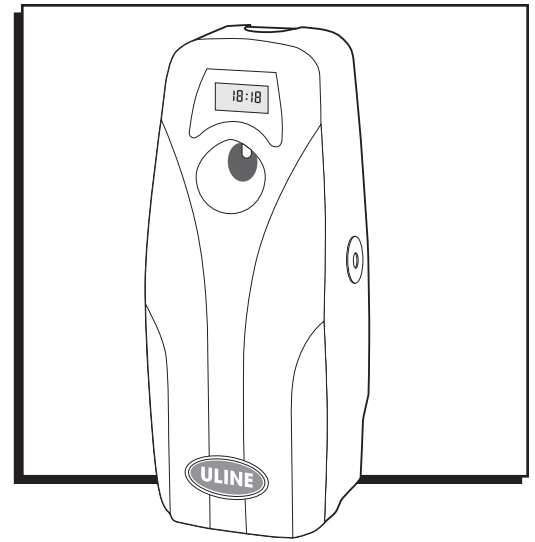

TOOLS NEEDED



Drill

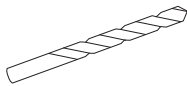

Drill Bit

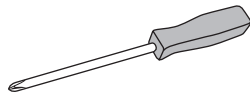

Phillips Screwdriver

PARTS

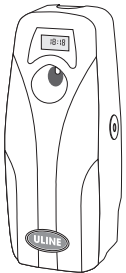

Dispenser x 1

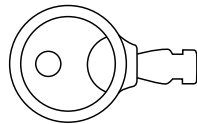

Plastic Key x 1



Wall Anchor x 4

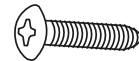

Screw x 4

DISPENSER DIAGRAM

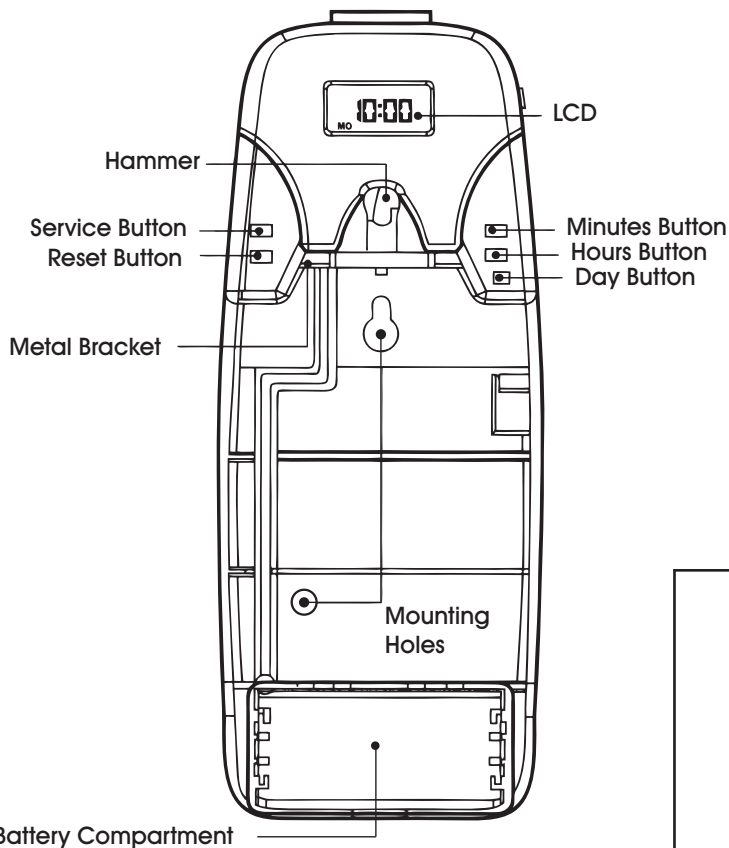

ON/OFF Switch

Test Switch

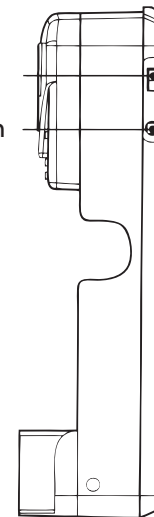

PRECAUTIONS

- Place dispenser away from food preparation areas.
- Avoid spraying onto plastic, varnished or painted surfaces.
- Always replace with new alkaline batteries and never leave dead batteries in unit.

MOUNTING AND PROGRAMMING

MOUNTING THE DISPENSER

For best operation, mount the dispenser 7 to 9 feet above the floor.

1. Open dispenser by pushing key into lock on side of unit. Twist key to vertical position to unlock, then pull down on face of dispenser to open.
2. Place the dispenser in the desired location to be mounted. Make a mark on the wall surface through the two mounting holes.
3. Drill the holes at the marks and insert the anchors.
4. Place the unit on the wall and affix the screws.
5. Ensure the dispenser is mounted securely.

PROGRAMMING THE DISPENSER

1. Insert 2 "D" alkaline batteries in the battery compartment, leaving black ribbon behind batteries for easy removal.
2. Turn the unit ON. ON/OFF switch is located on the side of the dispenser.

 **NOTE: Do not insert aerosol can in the dispenser yet.**

3. Set the clock by pressing the MIN and HRS buttons. Clock is set in military time.
4. Set day by pressing the DAY button repeatedly until correct day is illuminated.
5. Dispenser is set and activated.

TO SET ACTIVE DAYS

 **NOTE: Factory default is all days active.**

1. Press the SERVICE button four times until "Off Days" is illuminated.
2. Press the DAY button to illuminate and deactivate each day of the week.
 - a. Press the DAY button once to deactivate unwanted days. Deactivated days will be displayed.
 - b. Press the DAY button twice to skip the active days.
3. There will be a slight pause between each day as the dispenser cycles through all the days of the week.
4. Once there is no activation on the DAY button for 5 seconds, the dispenser will save and go to the date and time screen.

- a. Press the SERVICE button once to ON to set the time to start each active day. Change time by using the MIN and HRS buttons.
- b. Press the SERVICE button two times to OFF to set the time to end each active day. Change time by using the MIN and HRS buttons.
- c. Once there is no activation on the DAY button for 5 seconds, the dispenser will save and go to the date and time screen.

TO CHANGE THE SPRAY INTERVALS

 **NOTE: The default is every 15 minutes 24 hours a day.**

1. Press the SERVICE button three times to INT to set interval time each active day. Change interval by using the MIN button.
2. Once there is no activation on the DAY button for 5 seconds, the dispenser will save and go to the date and time screen.
3. The dispenser is fully programmed.
4. Test spray by putting a can into the dispenser and press the circle button underneath the ON/OFF button on the side of the dispenser. Do not stand directly in front of the dispenser.

BATTERY LIFE

1. Hold down the SERVICE button for 3 seconds to view the battery life.
2. When battery life is low, a battery icon will appear on the main screen.
3. The dispenser will hold settings for 60 seconds while changing the batteries. Otherwise all settings will revert back to factory settings.

CAN LIFE

1. Hold down the SERVICE button for 3 seconds and press the SERVICE button again to view the remaining days left in the aerosol can.
2. Each time the can is replaced, press the RESET button.

LOADING

1. Push hammer up before can is inserted. (See Figure 1)
2. Ensure can is inserted firmly into the metal bracket. (See Figure 1)

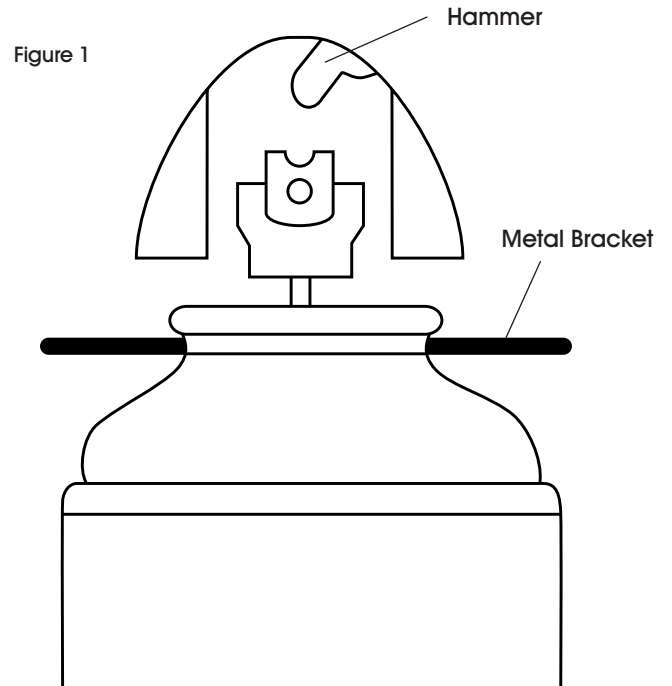

ULINE H-2241

DESPACHADOR DE AROMATIZANTE

800-295-5510
uline.mx

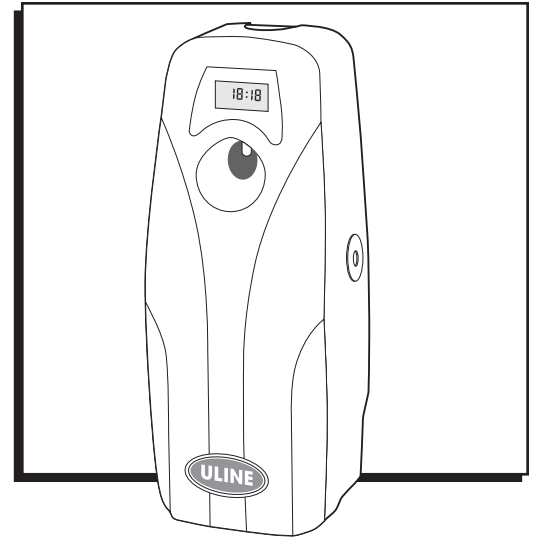

HERRAMIENTAS NECESARIAS



Taladro

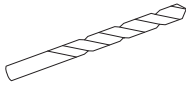

Broca de Taladro

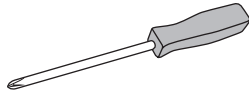

Desarmador de Cruz

PARTES

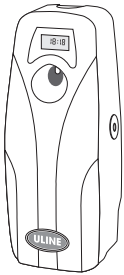

1 Despachador

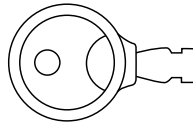

1 Llave de Plástico



4 Taquetes

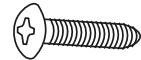

4 Tornillos

DIAGRAMA DEL DESPACHADOR

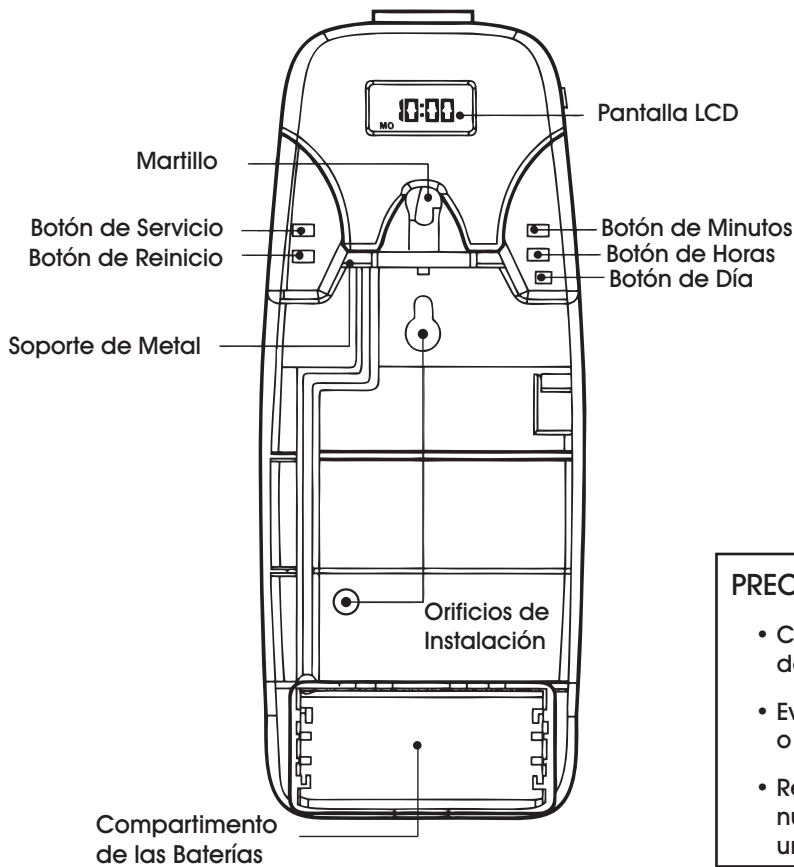

Interruptor ON/OFF
(Encendido/Apagado)

Interruptor de Prueba

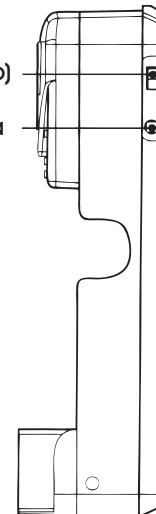

PRECAUCIONES

- Coloque el despachador lejos de zonas de preparación de alimentos.
- Evite que rocíe sobre superficies de plástico, esmaltadas o pintadas.
- Reemplace las baterías siempre con baterías alcalinas nuevas y nunca deje las baterías agotadas dentro de la unidad.

INSTALACIÓN Y PROGRAMACIÓN

INSTALACIÓN DEL DESPACHADOR

Para obtener los mejores resultados de funcionamiento, coloque el despachador a una distancia de entre 2 y 3 metros (7 a 9 pies) del piso.

1. Abra el despachador empujando la llave dentro de la cerradura a un costado de la unidad. Gire la llave a la posición vertical para desbloquear, luego jale hacia abajo la cubierta frontal del despachador para abrir.
2. Coloque el despachador en la ubicación de instalación deseada. Haga una marca en la superficie de la pared a través de los orificios de instalación.
3. Taladre orificios en las marcas e inserte los taquetes.
4. Coloque la unidad en la pared e inserte los tornillos.
5. Asegúrese de que el despachador esté colocado de forma segura.

PROGRAMAR EL DESPACHADOR

1. Inserte 2 baterías alcalinas "D" en el compartimento de las baterías, dejando la cinta negra por detrás de las baterías para facilitar el poder quitarlas.
2. Encienda la unidad. El interruptor ON/OFF (ENCENDIDO/APAGADO) está ubicado en el lateral del despachador.

 **NOTA:** No inserte todavía la lata de aerosol en el despachador.

3. Configure el reloj presionando los botones de MIN. y HORAS. El reloj tiene un formato de 24 horas.
4. Fije el día presionando el botón de DÍA repetidamente hasta que se ilumine el día correcto.
5. El despachador está configurado y activado.

PARA CONFIGURAR LOS DÍAS DE ACTIVIDAD

 **NOTA:** La configuración de fábrica por defecto viene activa todos los días.

1. Presione el botón de SERVICIO cuatro veces hasta que aparezca la palabra "Off Days" (Días de inactividad) iluminada.
2. Presione el botón de DÍA para que se iluminen y para desactivar cada uno de los días de la semana.
 - a. Presione el botón de DÍA una vez para desactivar los días no deseados. Se mostrarán los días de inactividad.
 - b. Presione el botón de DÍA dos veces para saltar los días de actividad.
3. Habrá una ligera pausa entre cada día conforme el despachador pasa por todos los días de la semana.
4. Una vez que no se detecte activación alguna en el botón de DÍA durante 5 segundos, el despachador guardará la opción y pasará a la pantalla de fecha y hora.

5. Los días de actividad pueden tener horas específicas en las que el despachador se encienda y se apague.
 - a. Presione el botón de SERVICIO una vez para ponerlo en la posición ON (Encendido) para fijar la hora a la que comenzará en cada día de actividad. Cambie la hora usando los botones de MIN. y HORAS.
 - b. Presione el botón de SERVICIO dos veces para ponerlo en la posición OFF (Apagado) para fijar la hora a la que se apagará en cada día de actividad. Cambie la hora usando los botones de MIN. y HORAS.
 - c. Una vez que no se detecte activación alguna en el botón de DÍA durante 5 segundos, el despachador guardará la opción y pasará a la pantalla de fecha y hora.

PARA CAMBIAR LOS INTERVALOS DE ROCIADO

 **NOTA:** Por defecto, la configuración está fijada cada 15 minutos las 24 horas del día.

1. Presione el botón de SERVICIO tres veces para ponerlo en la posición INT (Intervalo) para fijar el tiempo de intervalo en cada día de actividad. Cambie el intervalo usando el botón de MIN.
2. Una vez que no se detecte activación alguna en el botón de DÍA durante 5 segundos, el despachador guardará la opción y pasará a la pantalla de fecha y hora.
3. El despachador ahora está completamente programado.
4. Haga una prueba de rociado insertando una lata en el despachador y presione el botón circular ubicado debajo del botón ON/OFF (encendido/apagado) en el lateral del despachador. No se coloque directamente delante del despachador.

VIDA ÚTIL DE LA BATERÍA

1. Mantenga presionado el botón de SERVICIO durante 3 segundos para ver la vida útil de la batería.
2. Cuando el nivel de batería sea bajo, un icono de batería aparecerá en la pantalla principal.
3. El despachador mantendrá su configuración durante 60 segundos mientras cambia las baterías. En caso contrario, la configuración volverá a lo programado de fábrica.

VIDA ÚTIL DE LA LATA

1. Mantenga presionado el botón de SERVICIO durante 3 segundos y presione el botón de SERVICIO de nuevo para ver los días que restan en la lata de aerosol.
2. Cada vez que reemplace la lata, presione el botón de REINICIO.

CARGA

1. Empuje el martillo hacia arriba antes de insertar la lata. (Vea Diagrama 1)
2. Asegúrese de que la lata esté bien insertada en el soporte de metal. (Vea Diagrama 1)

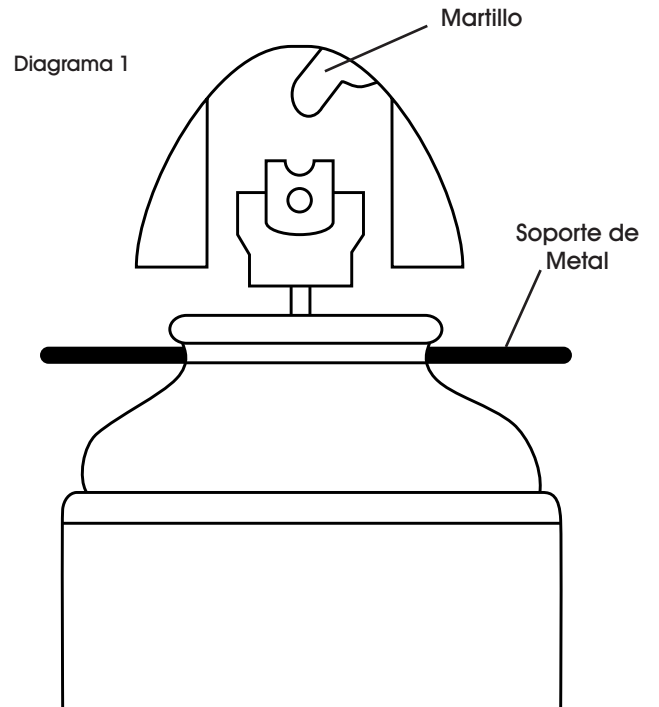

ULINE H-2241

1-800-295-5510

uline.ca

DISTRIBUTEUR D'ASSAINISSEUR D'AIR

OUTILS REQUIS



Perceuse

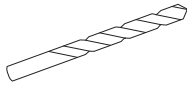

Mèche pour perceuse

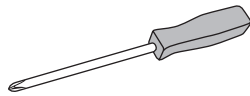

Tournevis cruciforme

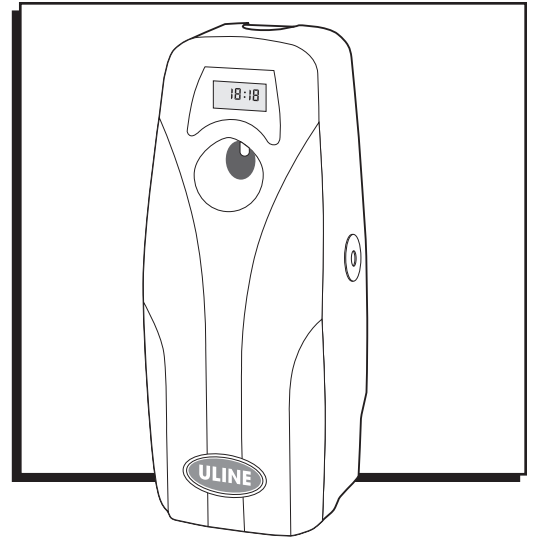

PIÈCES

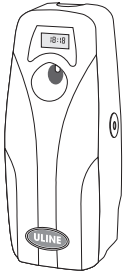

Distributeur x 1

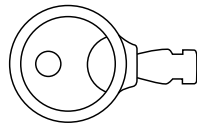

Clé en plastique x 1



Ancrage mural x 4

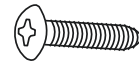

Vis x 4

SCHÉMA DU DISTRIBUTEUR

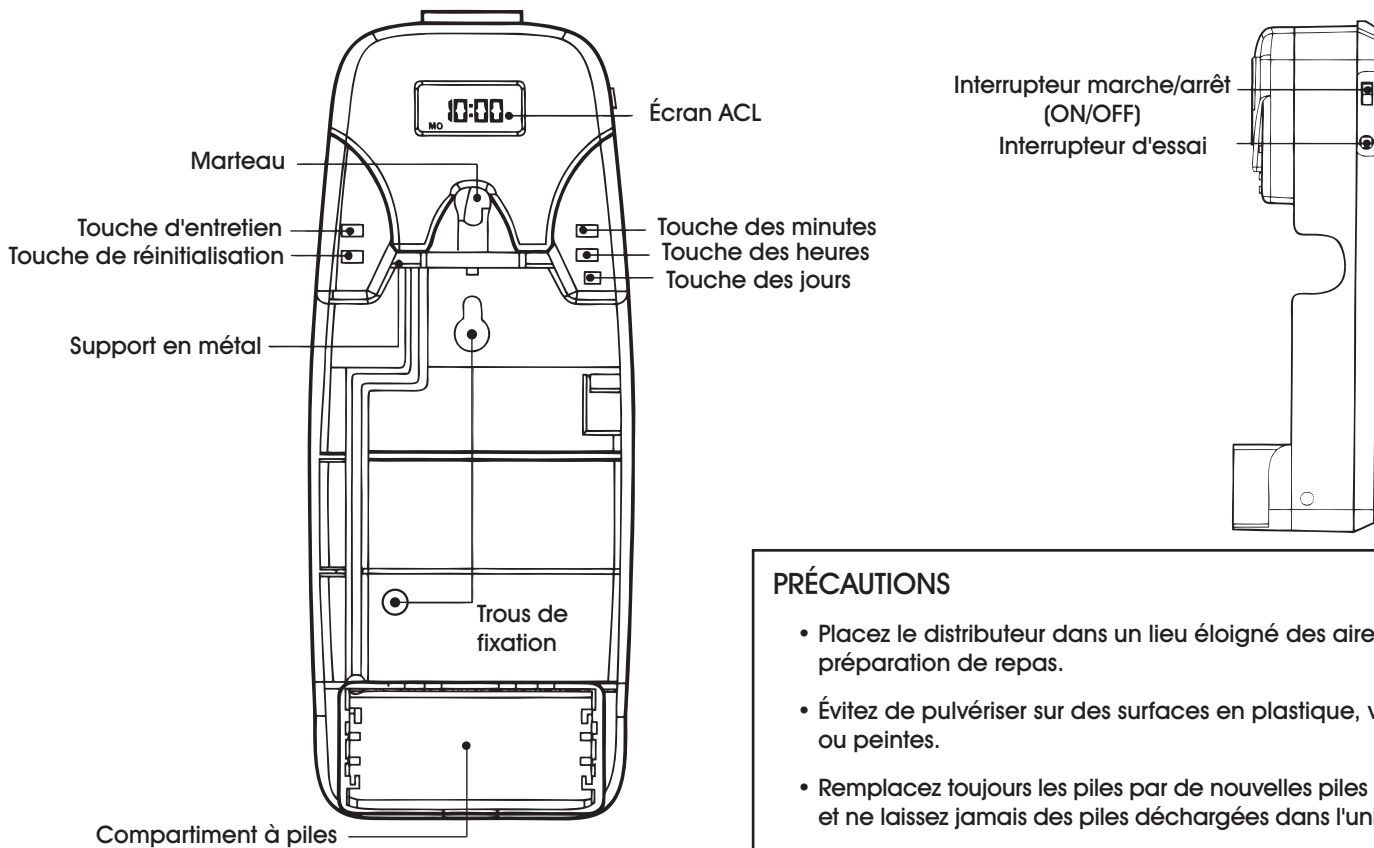

PRÉCAUTIONS

- Placez le distributeur dans un lieu éloigné des aires de préparation de repas.
- Évitez de pulvériser sur des surfaces en plastique, vernies ou peintes.
- Remplacez toujours les piles par de nouvelles piles alcalines et ne laissez jamais des piles déchargées dans l'unité.

INSTALLATION ET PROGRAMMATION

INSTALLATION DU DISTRIBUTEUR

Pour un fonctionnement optimal, installez le distributeur à une hauteur de 2,1 à 2,7 m (7 à 9 pi) au-dessus du plancher.

1. Ouvrez le distributeur en insérant la clé dans la serrure située sur le côté de l'unité. Tournez la clé en position verticale pour déverrouiller et tirez ensuite le devant du distributeur vers le bas pour l'ouvrir.
2. Placez le distributeur à l'endroit où vous souhaitez l'installer. Marquez sur la surface du mur à travers les deux trous de fixation.
3. Percez des trous aux endroits marqués et insérez les ancrages.
4. Placez l'unité contre le mur et insérez les vis.
5. Assurez-vous que le distributeur est fixé solidement.

PROGRAMMATION DU DISTRIBUTEUR

1. Insérez 2 piles alcalines « D » dans le compartiment à piles, en gardant le ruban noir derrière les piles pour les retirer facilement.
2. Allumez l'unité. L'interrupteur marche/arrêt se trouve sur le côté du distributeur.

 **REMARQUE : N'insérez pas l'aérosol dans le distributeur à ce moment-ci.**

3. Réglez l'horloge en appuyant sur les touches des minutes (MIN) et des heures (HRS). L'horloge est réglée selon le système de 24 heures.
4. Réglez le jour en appuyant à plusieurs reprises sur la touche des jours (DAY) jusqu'à ce que le jour actuel soit allumé.
5. Le distributeur est réglé et activé.

POUR RÉGLER LES JOURS ACTIFS

 **REMARQUE : Le réglage par défaut est le suivant : tous les jours sont actifs.**

1. Appuyez sur la touche d'entretien (SERVICE) à quatre reprises jusqu'à ce que « Off Days » soit allumé.
2. Appuyez sur la touche des jours pour allumer et désactiver chaque jour de la semaine.
 - a. Appuyez une fois sur la touche des jours pour désactiver les jours non désirés. Les jours désactivés seront affichés.
 - b. Appuyez deux fois sur la touche des jours pour sauter les jours actifs.
3. Il y aura une légère pause entre chaque jour tandis que le distributeur parcourt tous les jours de la semaine.
4. Lorsque la touche des jours est inactive pendant 5 secondes, le distributeur effectue une sauvegarde et passe à l'écran de la date et de l'heure.

5. Les jours actifs peuvent comprendre des moments précis pendant lesquels le distributeur s'allume et s'éteint.
 - a. Appuyez une fois sur la touche d'entretien pour régler l'heure à laquelle commencera chaque jour actif. Changez l'heure à l'aide des touches des minutes et des heures.
 - b. Appuyez deux fois sur la touche d'entretien pour régler l'heure à laquelle se terminera chaque jour actif. Changez l'heure à l'aide des touches des minutes et des heures.
 - c. Lorsque la touche des jours est inactive pendant 5 secondes, le distributeur effectue une sauvegarde et passe à l'écran de la date et de l'heure.

POUR MODIFIER LES INTERVALLES DE PULVÉRISATION

 **REMARQUE : La valeur par défaut est la suivante : toutes les 15 minutes pendant 24 heures par jour.**

1. Appuyez trois fois sur la touche d'entretien pour régler l'intervalle pour chaque jour actif. Changez l'intervalle à l'aide de la touche des minutes.
2. Lorsque la touche des jours est inactive pendant 5 secondes, le distributeur effectue une sauvegarde et passe à l'écran de la date et de l'heure.
3. Le distributeur est entièrement programmé.
4. Testez le pulvérisateur en insérant un aérosol dans le distributeur et en appuyant sur le bouton circulaire sous l'interrupteur marche/arrêt (ON/OFF) sur le côté du distributeur. Ne restez pas directement devant le distributeur.

DURÉE UTILE DE LA PILE

1. Maintenez la touche d'entretien enfoncée pendant 3 secondes pour afficher la durée utile de la pile.
2. Lorsque les piles sont presque épuisées, une icône de pile apparaîtra sur l'écran principal.
3. Lors du changement des piles, le distributeur conservera les réglages pendant 60 secondes. Autrement, tous les réglages d'usine seront rétablis.

DURÉE UTILE DE L'AÉROSOL

1. Maintenez la touche d'entretien enfoncée pendant 3 secondes et appuyez de nouveau sur la touche d'entretien pour afficher le nombre de jours restants avant que l'aérosol soit épuisé.
2. Chaque fois que l'aérosol est remplacé, appuyez sur la touche de réinitialisation (RESET).

CHARGEMENT

1. Poussez le marteau vers le haut avant d'insérer l'aérosol. (Voir Figure 1)
2. Assurez-vous que l'aérosol est entièrement inséré dans le support en métal. (Voir Figure 1)

